

GREEN LIFE 〈取扱説明書〉 メール便ポスト兼用宅配ボックス TFH-75S

このたびは、当社製品をお買い上げいただき、誠にありがとうございました。正しくお使いいただくためにこの取扱説明書をよくお読みになり内容を理解されたうえでご使用くださいますようお願いいたします。

部品内容をご確認のうえ、正しく設置してください。なお、お読みになった後も取扱説明書は、大切に保管してください。

部品内容

●設置の際は、⓪ドライバーをご用意ください。
●設置の際は、必ず手袋を着用してください。

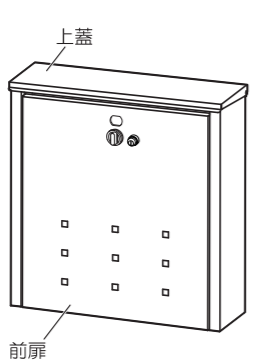

①本体 … 1

②木ねじ … 4

③スペーサー … 6

④鍵 … 2

※壁面へ設置する場合のみ使用

△鍵紛失の場合、取り寄せに鍵ナンバー(後印)が必要となります。必ず手元にお控えください。

1 スペーサーの取付け

※壁面へ設置する場合のみ使用

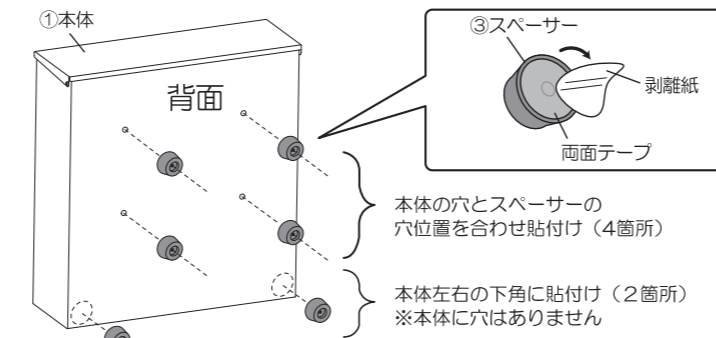

③スペーサーに付いている両面テープの剥離紙を剥がし、**①本体**の背面へ貼り付けてください。

△ポストスタンドをご使用の際はスペーサーは使用しません。ポストスタンドをご使用の際はポストスタンドの取扱説明書をお読みになり内容を理解したうえでご使用ください。ポストスタンドは緑グリーンライフ製をご使用ください。

2 設置場所への固定

設置場所へ**②木ねじ**で**①本体**を仮止めしてください。最後に仮止めした**②木ねじ**をしっかりと固定してください。(4箇所)

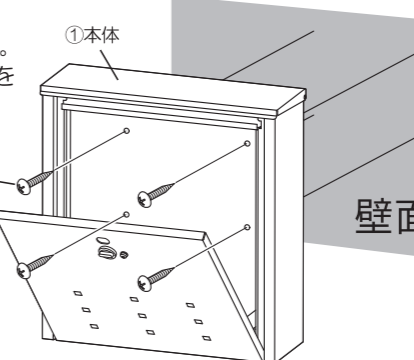

△同梱してあるねじは木ねじですので、コンクリート、窯業系サイディング等の硬い壁面に取り付けることはできません。その際には、厚みに応じて専用のねじやボードプラグをお近くのホームセンター、金物店などでお買い求めのうえ取り付けてください。

3 使用方法

※配達方法は上蓋裏面のシールをご確認ください。

宅配便受取の場合

前扉内側の印鑑ケースに印鑑を入れ、前扉を開け、確認窓を「青」にする。
※プッシュ錠は押し込まない

郵便・メール便受取の場合

①つまみを回して確認窓を「赤」にし、
②プッシュ錠を押し込む

配達物の取出し方

①プッシュ錠を**④鍵**で解錠し、
②つまみを回して確認窓を「青」にする

前扉に手を添えて手前に引き、配達物を受け取ってください。

【受取可能サイズ】

宅配便受取の場合

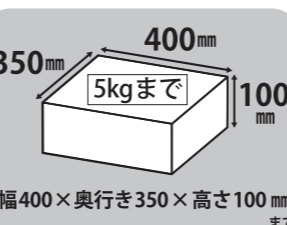

幅400×奥行350×高さ100mmまで

郵便・メール便受取の場合

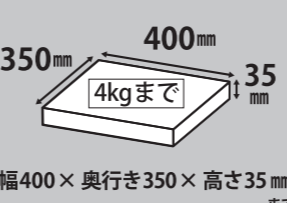

幅400×奥行350×高さ35mmまで

使用上の注意事項 安全のために必ずお守りください。

△注意 この表示を無視して誤った取扱いをした場合、使用者が傷害を負う危険が想定される又は物的損害のみの発生が想定される内容を示しています。

- △本製品は郵便や宅配便を受け入れるための物です。その他の目的に使用しないでください。
- △生鮮食品、貴重品、現金などは受け取ることはできません。
- △宅配便の場合は5kg、郵便・メール便の場合は4kg以上のものを入れないでください。
- △鋼板製のため、設置場所には十分注意してください。
- △鋼板製のため、お手入れの際には手袋を着用してください。
- △本製品の上に物を載せないでください。
- △投入口から手を入れしないでください。
- △雨や風が強い日、また長時間にわたって雨が降る日は、早めに郵便物を取り出してください。
- △本製品は必ず本書の通りに固定してください。(ポストスタンドをご使用の際は、ポストスタンドの取扱説明書を参照してください。)固定しない場合、本製品が破損・変形するおそれがあります。
- △前扉を開ける際は、手を添えながら開けてください。
- △上蓋、前扉は開けたままにしないでください。
- △戸建住宅用のため、集合住宅には使用しないでください。

●**スチールのお手入れ方法**
著しい汚れは、うすめた中性洗剤を浸した柔らかい布をかたくしぼって汚れをふき取り、からぶきしてください。たわし(金属たわし等)や研磨剤入りの洗剤、アルカリ洗剤、ベンジン、アルコール、シンナーなどは使用しないでください。傷・変色等の原因になります。

■**製品仕様** ■ 材質:スチール(焼付塗装)

製品改良のため、仕様・外観は予告なしに変更することがありますので、ご了承ください。

お問い合わせ
製品に不都合な点がありましたら、お手数でも弊社フリーダイヤルまでご連絡ください。早速お取り替え等の対応をさせていただきます。

フリーダイヤル
受付窓口 **0120-717152**

※不明な点がございましたら下記フリーダイヤル、グリーンライフ「お客様サービス係」までお問い合わせください。

株式会社 **グリーンライフ**
本社 新潟県三条市南四町3-7-58
〒955-0852 TEL(0256)36-4001(代)
FAX(0256)36-4050
E-mail: niigata@greenlife-web.co.jp
URL: http://www.greenlife-web.co.jp

受付時間: 9:00~17:00(土・日・祭日・夜間は留守電話になります。)

TFH-75S [00]

K

データ作成日: 2017/04/06

データ縮尺	品番・品名	寸法	色数	使用ソフト	データ手配先	印刷手配先
100%	TFH-75S・メール便ポスト兼用宅配ボックス	A4	K(1色)	Adobe Illustrator CS5	外山工業社内(近藤)	社内

修正日	修正内容	使用ソフト	保存ver.	改訂者
1 20**.**.*	**	adobe illustrator・Photoshop	CS5	**
2				
3				
4				
5				



〈取扱説明書〉 メール便ポスト兼用宅配ボックス TFH-75S

このたびは、当社製品をお買い上げいただき、誠にありがとうございました。正しくお使いいただくためにこの取扱説明書をよくお読みになり内容を理解されたうえでご使用くださいますようお願いいたします。

部品内容をご確認のうえ、正しく設置してください。なお、お読みになった後も取扱説明書は、大切に保管してください。

部品内容

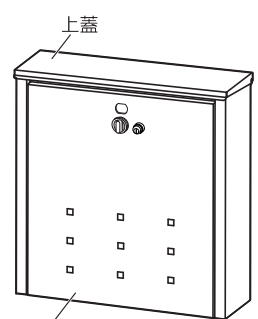
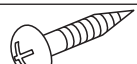
- 設置の際は、⓪ドライバーをご用意ください。
- 設置の際は、必ず手袋を着用してください。

 <p>上蓋</p> <p>前扉</p>	 <p>②木ねじ … 4</p>
	 <p>※壁面へ設置する場合のみ使用</p> <p>③スペーサー … 6</p>
	 <p>△鍵紛失の場合、取り寄せに鍵ナンバー(裏印)が必要となります。必ず手元にお控えください。</p> <p>④鍵 … 2</p>
	<p>①本体 … 1</p>

1 スペーサーの取付け

※壁面へ設置する場合のみ使用

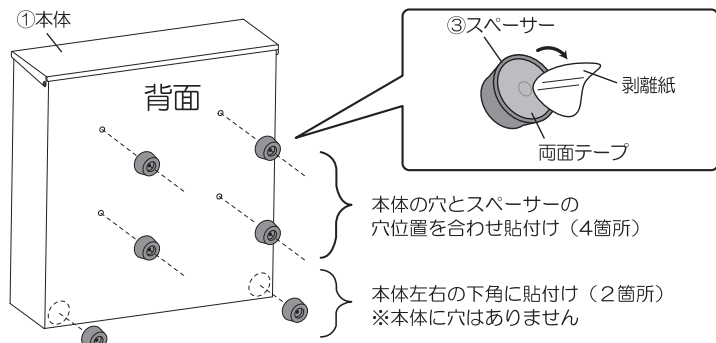

- ③スペーサー に付いている両面テープの剥離紙を剥がし、図の通り①本体 の背面へ貼り付けてください。

△ポストスタンドをご使用の際はスペーサーは使用しません。
ポストスタンドをご使用の際はポストスタンドの取扱説明書をお読みになり内容を理解したうえでご使用ください。ポストスタンドは緑グリーンライフ製をご使用ください。

2 設置場所への固定

設置場所へ ②木ねじ で
①本体 を仮止めしてください。
最後に仮止めした ②木ねじ を
しっかりと固定してください。
(4箇所)

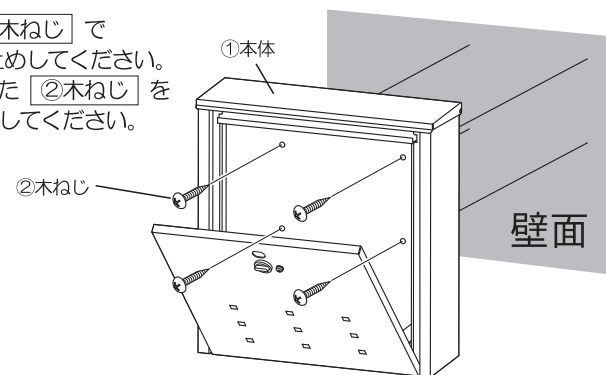

△同梱してあるねじは木ねじですので、コンクリート、窯業系サイディング等の硬い壁面に取付けることはできません。その際には、厚みに応じて専用のねじやボードプラグをお近くのホームセンター、金物店などでお買い求めのうえ取り付けてください。

3 使用方法

※配達方法は上蓋裏面のシールをご確認ください。

受取り前の状態

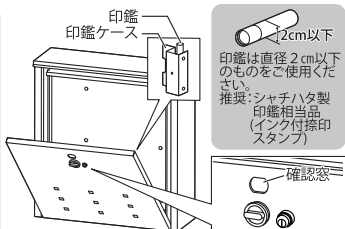

前扉内側の印鑑ケースに印鑑を入れ、前扉を閉め、確認窓を「青」にする。
※プッシュ錠は押し込まない

配達物の取出し方

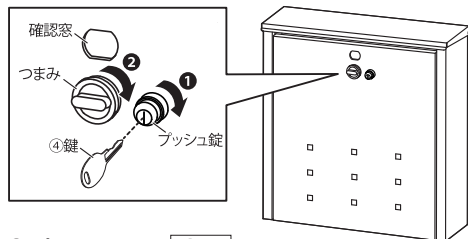

- 1 プッシュ錠を ④鍵 で解錠し、
- 2 つまみを回して確認窓を「青」にする

前扉に手を添えて手前に引き、配達物を受け取ってください。

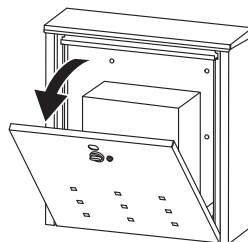

宅配便受取の場合

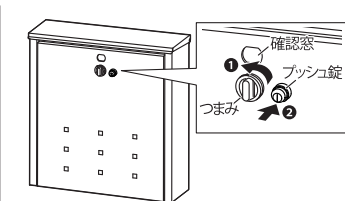

- 1 つまみを回して確認窓を「赤」にし、
- 2 プッシュ錠を押し込む

郵便・メール便受取の場合

【受取可能サイズ】

宅配便受取りの場合

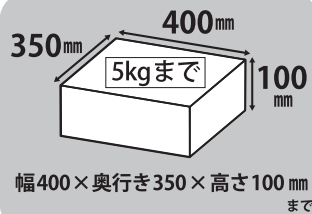

郵便・メール便受取りの場合

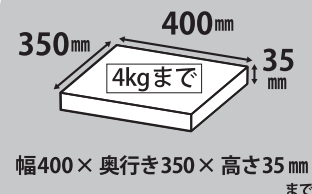

使用上の注意事項 安全のために必ずお守りください。

△注意 この表示を無視して誤った取扱いをした場合、使用者が傷害を負う危険が想定される又は物的損害のみの発生が想定される内容を示しています。

- △ 本製品は郵便や宅配便を受け入れるための物です。その他の目的に使用しないでください。
- △ 生鮮食品、貴重品、現金などは受け取ることはできません。
- △ 宅配便の場合は5kg、郵便・メール便の場合は4kg以上のものを入れしないでください。
- △ 鋼板製のため、設置場所には十分注意してください。
- △ 鋼板製のため、お手入れの際には手袋を着用してください。
- △ 本製品の上に物を載せないでください。
- △ 雨や風が強い日、また長時間にわたって雨が降る日は、早めに郵便物を取り出してください。
- △ 本製品は必ず本書の通りに固定してください。(ポストスタンドをご使用の際は、ポストスタンドの取扱説明書を参照してください。) 固定しない場合、本製品が破損・変形するおそれがあります。
- △ 前扉を開ける際は、手を添えながら開けてください。
- △ 上蓋、前扉は開けたままにしないでください。
- △ 戸建住宅用のため、集合住宅には使用しないでください。

●スチールのお手入れ方法

著しい汚れは、うすめた中性洗剤を浸した柔らかい布をかたくしぼって汚れをふき取り、からふきしてください。たわし(金属たわし等)や研磨剤入りの洗剤、アルカリ洗剤、ベンジン、アルコール、シンナーなどは使用しないでください。傷・変色等の原因になります。

■製品仕様■ 材質:スチール(焼付塗装)

製品改良のため、仕様・外観は予告なしに変更することがありますので、ご了承ください。

お問い合わせ
製品に不都合な点がありましたら、お手数でも弊社フリーダイヤルまでご連絡ください。早速お取り替え等の対応をさせていただきます。

●不明な点がございましたら下記フリーダイヤル、グリーンライフ「お客様サービス係」までお問い合わせください。

フリーダイヤル
受付窓口 0120-717152

受付時間:9:00~17:00(土・日・祭日・夜間は留守番電話になります。)

株式会社 **グリーンライフ**
本 社 新潟県三条市南四日町3-7-58
〒955-0852 TEL.(0256)36-4001(代)
FAX(0256)36-4050
E-mail: niigata@greenlife-web.co.jp
URL: http://www.greenlife-web.co.jp